

ООО “Телеметрика”



**Видеомонитор домофона
TLM-4-R0705TP-V**

**Руководство по эксплуатации
Паспорт**

1. Общая информация

Внешний вид (габариты 226x156x24 мм)

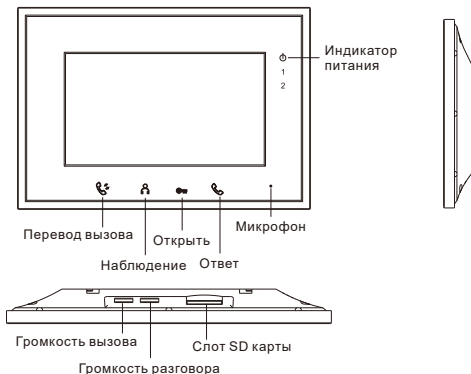

1. Индикатор питания
2. Микрофон
3. Кнопка ответа (При совершении вызова с вызывной панели, следует нажать кнопку ответа на видеомониторе для начала разговора. Повторное нажатие кнопки завершит разговор. Разговор также автоматически закончится через 120 сек.)
4. Кнопка открытия (При вызове, при разговоре или при наблюдении, нажмите эту кнопку для открытия замка)
5. Наблюдение (Кнопка для перехода в режим наблюдения)
6. Перевод вызова (кнопка перевода вызова на другой видеомонитор)
7. Кнопка громкости звонка (увеличивает/уменьшает громкость звонка)
8. Кнопка громкости разговора (увеличивает/уменьшает громкость разговора)
9. Слот карты памяти Micro SD

2. Назначение клемм подключения

- Цвет провода: 1. Белый 2. Красный 3. Голубой 4. Желтый
- Функция: 1. ВИДЕО + 2. + Пит. 3. Земля 4. ВИДЕО -

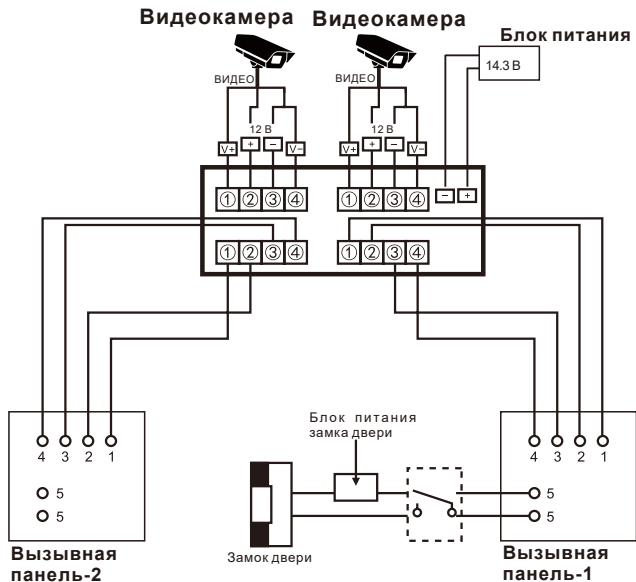

1. При работе вызывной панели только с одним абонентом (одной квартирой), при использовании абонентом более чем одного видеомонитора, следует **установить** перемычку на переключатель S1 на видеомониторе, находящемся в конце линии. Одновременно следует **установить** перемычки на переключатели S2 и S3 на видеомониторе установленном первым на линии. С остальных видеомониторов перемычки на переключателях S2 и S3 следует **снять**.
2. При работе вызывной панели более, чем с двумя абонентами (включительно), следует **снять** перемычки с переключателя S3 на всех видеомониторах.

3. Схема соединения компонентов

СХЕМА СОЕДИНЕНИЯ

■ 2 Вызывные панели и 4 видеомонитора

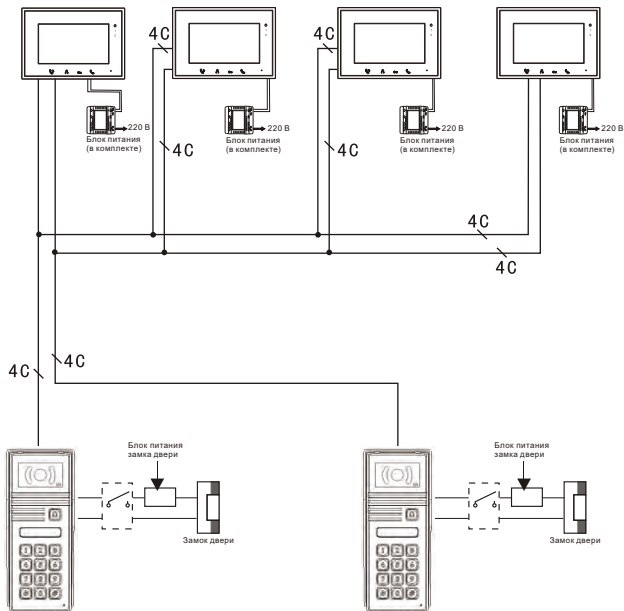

Внимание:

Для вызывных панелей, имеющих функции контроля доступа (кодовый доступ или смарт-карты), требуется установка дополнительных блоков питания.



Возможности:

1. Видеомонитор: возможно переключение изображения между Дверь1/Дверь2 или Видеокамера1/Видеокамера2
2. Контроль движения: возможно активировать функцию контроля движения на экране Дверь1/Дверь2 или Видеокамера1/Видеокамера2
3. Перевод вызова: Возможен перевод вызова на другой монитор системы
4. Поддерживаются аудио сообщения длительностью до 18 сек.
5. Возможность установки даты и времени
6. В системных настройках доступно изменение языка, мелодии, положения сообщений на экране, выполнение форматирования карты памяти,
7. В настройках видео можно настроить контраст, яркость и гамму.
8. В интерфейсе Записи можно просмотреть/скачать/удалить новые сообщения/фото/видео

Технические характеристики	
Напряжение питания	14.3 В
Температура эксплуатации	-10 ~ +50 °C
Потребляемый ток	от 170 до 410 мА
Тип дисплея	TFT 7", 800*480 RGB
Внешнее хранилище	Карта Micro SD, 4Гб~32Гб
Габариты	226x156x24 мм

4. Основной интерфейс

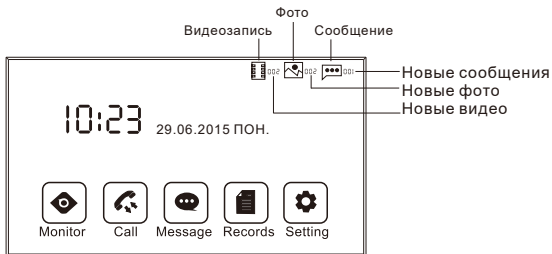



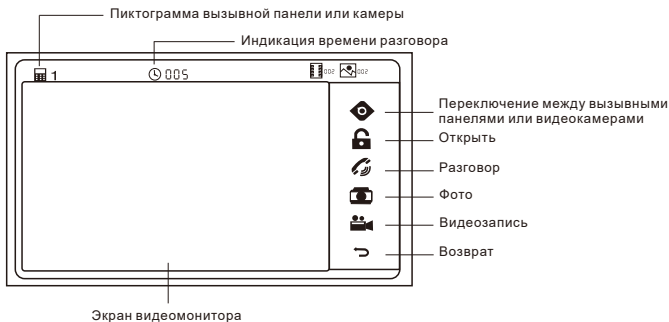



5. Видеомонитор





Пиктограмма записи видео

-  1. Кнопка переключения. (нажмите для выбора вызывной панели или видеокамеры)
-  2. Кнопка открытия (открывает дверной замок)
-  3. Кнопка разговора (По умолчанию начинает разговор с вызывной панелью №1. Для разговора с вызывной панелью №2 сначала выберите её. При вызове нажмите эту кнопку для начала разговора. Нажмите повторно, чтобы завершить разговор или разговор автоматически завершится через 120 сек.)
-  4. Фото (нажмите для создания фото)
-  5. Видеозапись (запуск и остановка записи видео)
-  6. Возврат

6. Вызов от посетителя

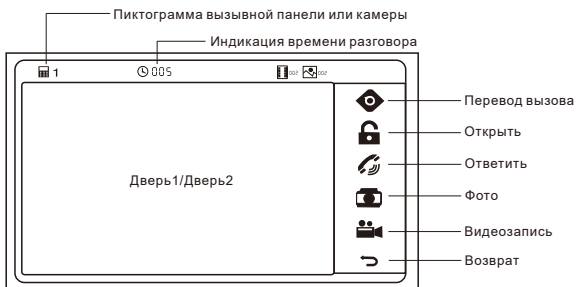

7. Перевод вызова

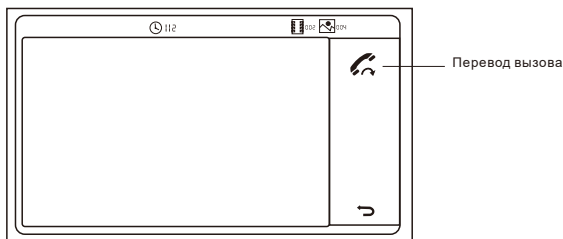

Если в системе подключены 2-4 видеомонитора, нажмите клавишу «  » для перевода вызова на другой видеомонитор.

8. Сообщения

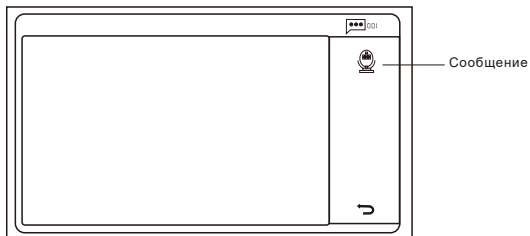

Нажмите клавишу «🎤» для записи аудио сообщения, длительностью до 18 сек.

Нажмите клавишу «🎤» снова для остановки записи.

9. Записи

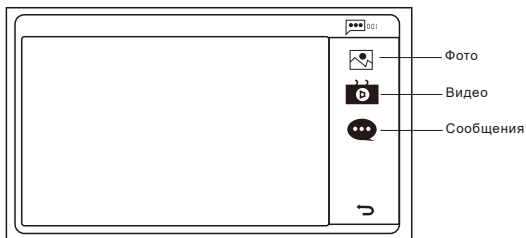

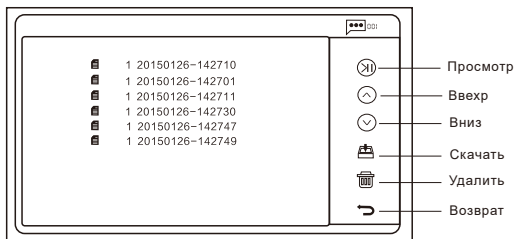

10.Настройки

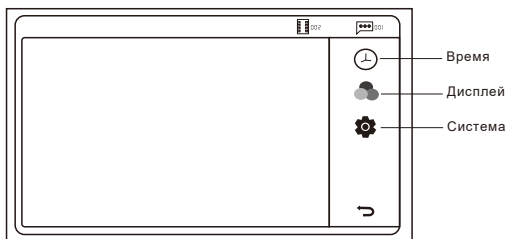

Настройки времени

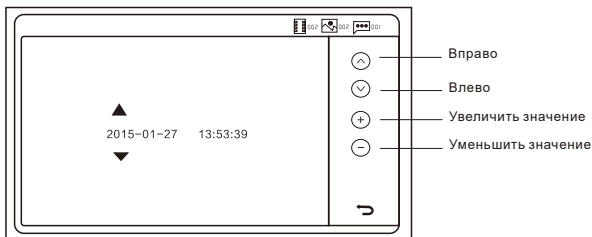

Настройки дисплея

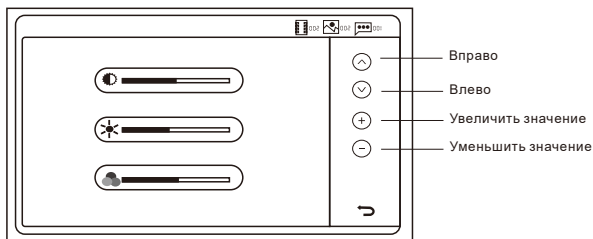

Для изменения значения также можно нажать непосредственно на индикатор

Внимание: По умолчанию всегда устанавливается Вызывная панель 1

ПРАВИЛА И УСЛОВИЯ ТРАНСПОРТИРОВАНИЯ И ХРАНЕНИЯ

1. Изделия транспортируются всеми видами транспорта, в том числе в герметизированных отапливаемых отсеках воздушных видов транспорта, в соответствии с правилами, утвержденными в установленном порядке.

2. Условия транспортирования должны соответствовать условиям группы 5 по ГОСТ 15150, при этом диапазон температур транспортирования от минус 40 до плюс 65°С.

3. Во время погрузочно-разгрузочных работ и транспортирования ящики не должны подвергаться резким ударам и воздействию атмосферных осадков.

4. Способ укладки ящиков на транспортирующее средство должен исключать их перемещение.

5. Хранение изделий должно соответствовать условиям хранения 1 по ГОСТ 15150. Данные условия хранения относятся к хранилищам изготовителя и потребителя.

6. В условиях складирования изделия должны храниться на стеллажах. Воздух помещений для хранения не должен содержать вредных примесей, вызывающих коррозию.

УКАЗАНИЯ ПО ЭКСПЛУАТАЦИИ И УТИЛИЗАЦИИ

1. Изделия должны эксплуатироваться в соответствии с инструкцией по эксплуатации (паспортом) в сухих помещениях, не содержащих пыли в количестве, нарушающем работу изделий, а также агрессивных газов и паров в концентрациях, разрушающих металлы и изоляцию.

2. По истечении установленного срока службы изделие должно быть подвергнуто демонтажу с последующей утилизацией как твердые бытовые отходы. Специальных мер безопасности при демонтаже и утилизации не требуется. Демонтаж и утилизация не требуют специальных приспособлений и инструмента.

Уничтожение производится посредством их переработки в специальных камерах с предварительной разборкой материалов по группам. Из состава изделия подлежат утилизации черные и цветные металлы (медь и сплавы на ее основе), термопластичные пластмассы с последующим их захоронением или переработкой.

Настоящее изделие проверено на отсутствие дефектов и ошибок в работе. Гарантийный срок составляет 12 месяцев с момента продажи. Гарантия не распространяется на случаи, если на изделии имеются следы механических повреждений или воздействия агрессивной среды. Внутри изделия имеются какие-либо посторонние предметы или насекомые. Были нарушены правила эксплуатации оборудования, и/или в случае, если нарушения в работе изделия возникли по вине пользователя. Оплата товара означает согласие с условиями гарантийных обязательств. Адрес гарантийной мастерской в Санкт-Петербурге: ул. Есенина д. 19 к.2, ООО «ТЕЛЕМЕТРИКА», E-mail: info@telemetrica.ru. О наличии гарантийной мастерской в Вашем городе уточняйте в месте приобретения оборудования.

Дата продажи _____ Наименование торговой организации _____